

## CARATTERISTICHE GENERALI



Questo trasmettitore è stato progettato per utilizzo con fluidi viscosi e comunque con potere lubrificante.

La meccanica è costituita da un rotore ad ingranaggi, messo in rotazione dal passaggio del fluido. La misura è rilevata tramite un sensore Hall esterno alla camera di flusso. Il segnale in frequenza, ottenuto contando il numero dei denti del rotore, è lineare e la misura è di tipo volumetrico, di elevata precisione e stabilità al variare della viscosità del fluido. Sono disponibili esecuzioni con elettronica integrata per visualizzazione, allarme e ripetizione del segnale.

- Separazione ermetica tra camera di flusso e sensore
- Misura indipendente dalla viscosità del fluido
- Funzionamento bidirezionale
- Esecuzione compatta
- Protezione IP65



## CARATTERISTICHE TECNICHE

Tab.1

DN Ø	Codice	Campo di misura l/min		Frequenza L/min Hz		P max bar	Peso Kg
		l/min	Hz	L/min	Hz		
1/4"	008	0,02 - 2	2	833	160	0,5	
3/8"	010	0,1 - 6	6	500	200	0,5	
3/4"	020	0,5 - 50	50	417	200	1,6	
1"	025	3 - 150	150	479	100	6,3	

Codice campo di misura
002
006
050
150

Attacchi di processo UNI 228/1 - Femmina **G**

Precisione ± 3% del valore misurato

Ripetibilità ± 0,3%

Alimentazione	DN 008		DN 010 ÷ 025	
	24 VDC ±10%	NPN	10 - 30 VDC	NPN
	PNP		PNP	
	Bifilare	12 VDC	Bifilare	
Uscita	N	NPN	NPN	
	P	PNP	PNP	
	Z	Bifilare A richiesta	Bifilare	A richiesta
Collegamento	DIN 43650-A		DIN 43650-A	
Temp. fluido °C	-25 / +80		-25 / +80	
Temp. ambiente °C	-25 / +60		-25 / +60	

Rumorosità		
DN	l/min	db
008	2	50
010	6	50
020	50	60
025	150	70

## MATERIALI

Tab.2

		Codice
Corpo	Alluminio anodizzato	A
	Acciaio inox - 1.4404	K
Rotore a ingranaggi	Acciaio inox - 1.44621	-
Assi	Acciaio inox - 1.44621	-
Supporti	Iglidur	-
Guarnizioni	Viton	-

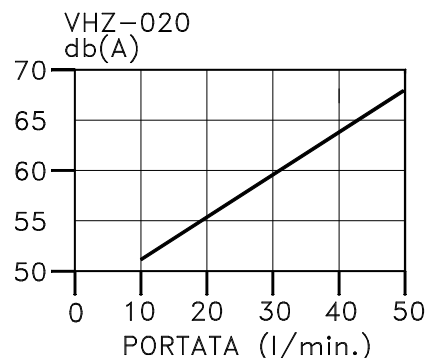

## PERDITE DI CARICO

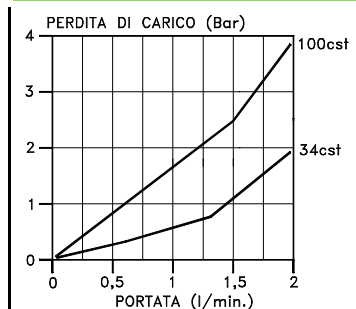

DN 008

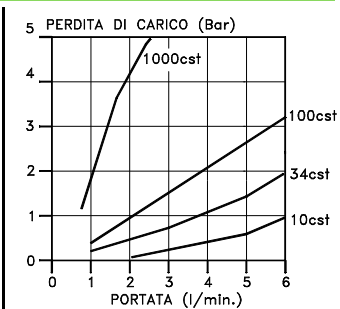

DN 010

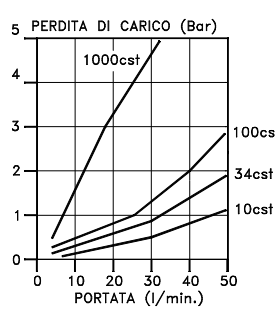

DN 020

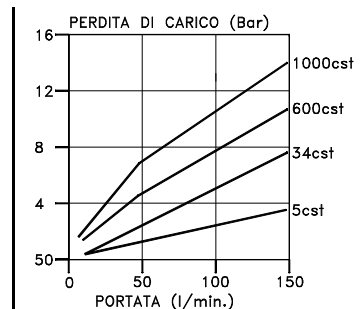

DN 025

## DIMENSIONI

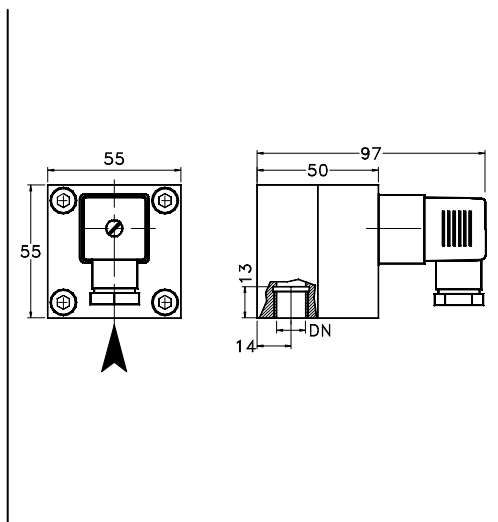

**DN 008 - 010**

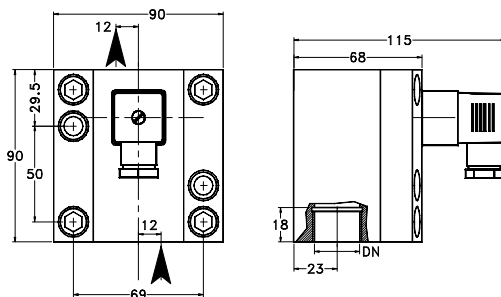

**DN 020**

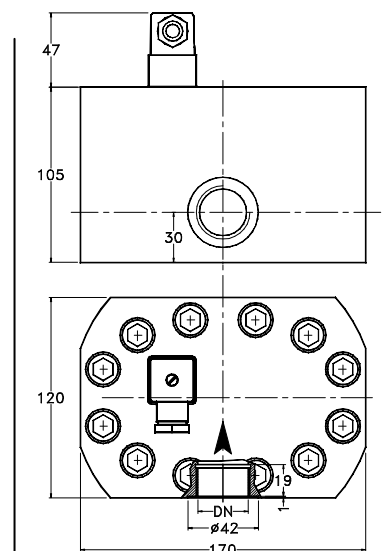

**DN 025**

Dimensioni in mm.

## CABLAGGIO

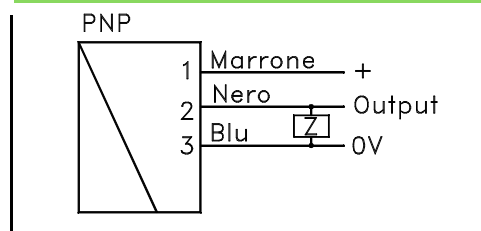

**PNP = P**

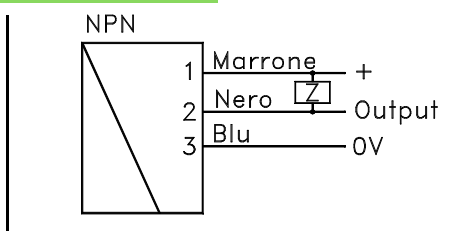

**NPN = N**

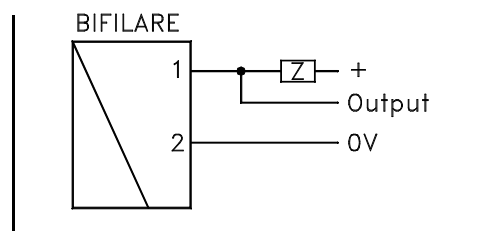

**BIFILARE = Z**

## MONTAGGIO

I trasmettitori di portata VHZ possono essere montati in qualsivoglia posizione. Il loro funzionamento è indipendente dalla direzione del flusso. Prima di installare il trasmettitore il circuito idraulico deve essere spurgato per evitare che sostanze inquinanti possano interferire con il corretto funzionamento del rotore. E' importante che il rotore lavori sempre in condizioni di fluido pulito, se necessario proteggere con un filtro di 30µ.

Valvole e/o altri componenti ausiliari del circuito devono essere preferibilmente installati a valle del trasmettitore.

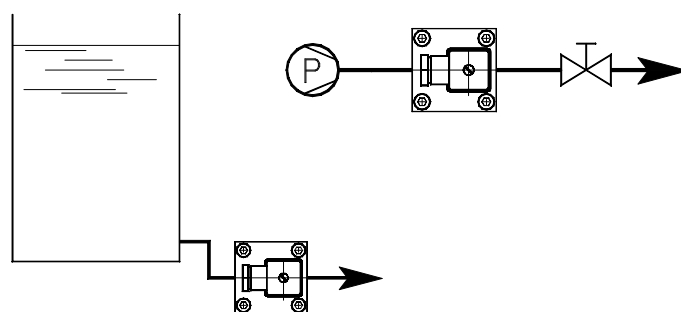

## NOMENCLATURA

VHZ	020	G	A	050	P	
•						- Nome - Tipo
	•					Tab.1 Attacchi di processo - DN
		•				Tab.1 Filettatura attacchi
			•			Tab.2 Materiale corpo
				•		Tab.1 Campo di misura
					•	Tab.1 Segnale in uscita
<b>VHZO</b>	Opzione con specula visiva integrata nel corpo					- Nome - Tipo